



АГРИСОВГАЗ

СТАЛЬНЫЕ ТРУБЫ и ПРОФИЛИ

каталог продукции





ТРУБОПРОКАТНОЕ ПРОИЗВОДСТВО ООО «АГРИСОВГАЗ»

ЗАВОД СТАЛЬНЫХ ТРУБ И ПРОФИЛЕЙ мощностью 60 000 тонн труб в год изготавливает стальные круглые и профильные электросварные прямошовные трубы и открытые профили, а так же профили сложной конфигурации с возможностью перфорирования по чертежам заказчика.

ОСНОВНАЯ ПРОДУКЦИЯ

- Трубы стальные профильные, холоднодеформированные, электросварные с размерами от 15x15 мм до 140x60 мм, с толщиной стенки от 1,5 до 4,0 мм по ГОСТ 8639-82, ГОСТ 8645-68, ТУ 14-001-00244676-03, а так же профиль треугольный 60x60x60x2-3 мм и 90x90x90x2-3 мм по ТУ 14-001-00244676-03;
- Трубы стальные водогазопроводные от Ду=10 мм до Ду=100 мм, с толщиной стенки от 2,0 до 4,5 мм по ГОСТ 3262-75;
- Трубы стальные электросварные с наружным диаметром от 17 до 114 мм, с толщиной стенки от 1,5 до 4,5 мм по ГОСТ 10704-99, ТУ 14-001-00244676-03;
- Стальные холодногнутые открытые профили (уголки, швеллеры, С-образные, Z-образные и желобообразные профили) по ГОСТ 8278-83, ГОСТ 8281-80, ГОСТ 8282-83, ГОСТ 13229-78, ГОСТ 19771-93, ГОСТ 19772-93, ТУ 14-001-00244676-03;
- Цех проката имеет возможность изготавливать стальные трубы и сложные профили по чертежам заказчика.

ТЕХНОЛОГИЧЕСКОЕ ОБОРУДОВАНИЕ «MANNESMANN DEMAG» И «DREISTERN»

- Прокатный стан для производства труб диаметром 47-114 мм;
- Прокатный стан для производства труб диаметром 17-51 мм;
- Линии по изготовлению холодногнутых открытых профилей;
- Линия роспуска рулонов на штрипсы;
- Комплекс оборудования для изготовления стальных конструкций.

ВСЯ ПРОИЗВОДИМАЯ ПРОДУКЦИЯ СООТВЕТСТВУЕТ РОССИЙСКИМ И МЕЖДУНАРОДНЫМ НОРМАТИВНЫМ ТРЕБОВАНИЯМ

- Серийная продукция сертифицирована по ГОСТ Р Госстандарта России на соответствие требованиям ГОСТ 10705-80, ГОСТ 10704-91, ГОСТ 13663-86, ГОСТ 8639-82, ГОСТ 3262-75 ГОСТ 8645-68;
- Система менеджмента качества сертифицирована на соответствие требованиям ГОСТ Р ИСО 9001-2015 (ISO 9001:2015).



ТРУБЫ ЭЛЕКТРОСВАРНЫЕ

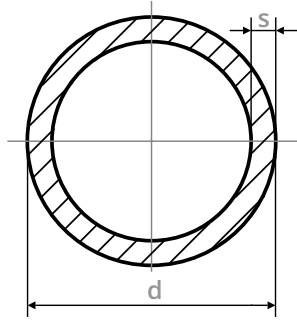

ГОСТ 10704-91 | ТУ 14-001-002446676-03

Материал: сталь по ГОСТ 380-94, ГОСТ 1050-88

Технические требования по ГОСТ 10705-80

Примечание:

1. По дополнительному согласованию возможно изготовление труб из стали с пределом текучести до 400 Н/мм² и временным сопротивлением до 510 Н/мм².
2. Длина труб от 5 до 12 м (ГОСТ-10704-91) и от 4 до 12 (ТУ-14)
3. Отгрузка продукции производится по фактической/теоретической массе.

d, мм	Толщина стенки s, мм												
	1,5	1,6	1,8	2,0	2,2	2,5	2,8	3,0	3,2	3,5	3,8	4,0	4,5
Теоретическая масса 1 погонного метра трубы, кг													
17,0	0,573	0,608	0,675	0,740	-	-	-	-	-	-	-	-	-
18,0	-	-	-	0,789	-	-	-	-	-	-	-	-	-
19,0	0,647	0,687	0,764	0,838	-	-	-	-	-	-	-	-	-
21,3	0,732	0,777	0,866	0,952	1,036	1,159	1,28	-	-	-	-	-	-
22,0	0,758	0,805	0,897	0,986	1,07	1,20	-	-	-	-	-	-	-
27,0	0,943	1,00	1,12	1,23	1,35	1,51	-	-	-	-	-	-	-
30,0	1,05	1,12	1,25	1,38	1,51	1,70	1,97	2,09	-	-	-	-	-
33,7	1,19	1,27	1,42	1,56	1,71	1,92	2,13	2,22	2,41	2,61	-	-	-
38,0	1,35	1,44	1,61	1,78	1,94	2,19	2,43	2,59	2,79	-	-	-	-
40,0	1,42	1,52	1,70	1,87	2,05	2,31	2,57	2,74	2,90	-	-	-	-
42,0	1,50	1,59	1,78	1,97	2,16	2,44	2,71	2,89	3,06	-	-	-	-
44,5	1,59	1,69	1,90	2,10	2,29	2,59	2,88	3,07	3,26	3,54	-	-	-
45,0	1,61	1,71	1,92	2,12	2,32	2,62	2,91	3,11	3,30	3,58	-	-	-
48,0	1,72	1,83	2,05	2,27	2,48	2,81	3,12	3,33	3,54	3,84	-	-	-
48,3	1,73	1,84	2,06	2,28	2,50	2,82	3,14	3,35	3,56	3,87	-	-	-
51,0	1,83	1,95	2,18	2,42	2,65	2,99	3,33	3,55	3,77	4,10	-	-	-
57,0	2,05	2,19	2,45	2,71	2,97	3,36	3,74	4,00	4,25	4,62	-	-	-
60,0	2,16	2,30	2,58	2,86	3,14	3,55	3,95	4,22	4,48	4,88	5,27	-	-
63,5	2,29	2,44	2,74	3,03	3,33	3,76	4,19	4,48	4,76	5,18	5,59	-	-
70,0	2,53	2,70	3,03	3,35	3,68	4,16	4,64	4,96	5,27	5,74	6,20	6,51	-
76,0	2,76	2,94	3,29	3,65	4,00	4,53	5,05	5,40	5,75	6,26	6,26	7,10	7,93
83,0	-	3,21	3,60	4,00	4,38	4,96	5,54	5,92	6,30	6,86	7,42	7,79	8,71
89,0	-	3,45	3,87	4,29	4,71	5,33	5,95	6,36	6,77	7,38	7,98	8,38	9,38
95,0	-	-	-	4,59	5,03	5,70	6,37	6,81	7,24	7,90	8,55	8,98	-
102,0	-	-	4,45	4,93	5,41	6,13	6,85	7,32	7,80	8,50	9,20	9,67	10,82
108,0	-	-	4,71	5,23	5,74	6,50	7,26	7,77	8,27	9,02	9,76	10,26	11,49
114,0	-	-	4,98	5,52	6,07	6,87	7,68	8,21	8,74	9,54	10,33	10,85	12,15

ТРУБЫ ЭЛЕКТРОСВАРНЫЕ ОЦИНКОВАННЫЕ

ГОСТ 10704-91 | ГОСТ 9.307-89

d, мм	Толщина стенки S, мм		
	3,5	4,0	4,5
Теоретическая масса 1 погонного метра трубы, кг			
57,0	4,76	-	-
76,0	6,45	7,313	8,17
89,0	7,602	8,63	9,66
102,0	8,756	9,96	11,83
108,0	9,29	10,57	11,14
114,0	9,826	11,176	12,51

ТРУБЫ ВОДОГАЗОПРОВОДНЫЕ

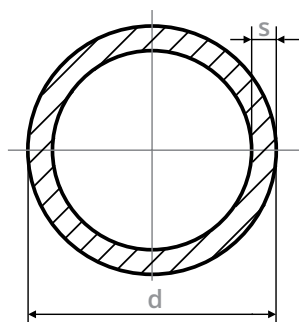

ГОСТ 3262-75

Материал: сталь по ГОСТ 380-94, ГОСТ 1050-88

Примечание:

1. По желанию заказчика труба может поставляться в оцинкованном виде начиная с Ду15 с толщиной стенки от 2,35-4,50 мм (см. таблицу).
2. Длина труб от 5 до 12 м.
3. Отгрузка продукции производится по фактической/теоретической массе

Условный подход Ду, мм	Наружный диаметр d, мм	Толщина стенки s, мм			Теоретическая масса 1 погонного метра трубы, кг/м		
		легкие	обыкновенные	усиленные	легкие	обыкновенные	усиленные
10	17,0	2,00	2,20	2,80	0,74	0,80	0,98
15	21,3	2,35	-	-	1,10	-	-
15	21,3	2,50	2,80	3,20	1,16	1,28	1,43
20	26,8	2,35	-	-	1,42	-	-
20	26,8	2,50	2,80	3,20	1,50	1,66	1,86
25	33,5	2,80	3,20	-	2,12	2,39	-
32	42,3	2,80	3,20	-	2,73	3,09	-
40	48,0	3,00	3,50	4,00	3,33	3,84	4,34
50	60,0	3,00	3,50	4,50	4,22	4,88	6,16
65	75,5	3,20	4,00	4,50	5,71	7,05	7,88
80	88,5	3,50	4,00	4,50	7,34	8,34	9,32
90	101,3	3,50	4,00	4,50	8,44	9,60	10,74
100	114,0	4,00	4,5	-	10,85	12,15	-

ТРУБЫ ВОДОГАЗОПРОВОДНЫЕ ОЦИНКОВАННЫЕ

ГОСТ 3262-75 | ГОСТ 9.307-89

Условный подход Ду, мм	Наружный диаметр d, мм	Толщина стенки s, мм			Теоретическая масса 1 погонного метра трубы, кг/м		
		легкие	обыкновенные	усиленные	легкие	обыкновенные	усиленные
15	21,3	2,35	-	-	1,133	-	-
15	21,3	2,50	2,80	3,20	1,195	1,318	1,473
20	26,8	2,35	-	-	1,463	-	-
20	26,8	2,50	2,80	3,20	1,545	1,710	1,916
25	33,5	2,80	3,20	-	2,184	2,462	-
32	42,3	2,80	3,20	-	2,812	3,183	-
40	48,0	3,00	3,50	4,00	3,430	3,955	4,470
50	60,0	3,00	3,50	4,50	4,347	5,026	6,345
65	75,5	3,20	4,00	4,50	5,881	7,262	8,116
80	88,5	3,50	4,00	4,50	7,560	8,590	9,600
90	101,3	3,50	4,00	4,50	8,693	9,888	11,062
100	114,0	4,00	4,50	-	11,176	12,515	7,61

ТРУБА СТАЛЬНАЯ ПРЯМОУГОЛЬНАЯ

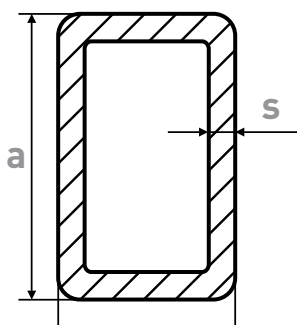

ГОСТ 8645-68 | ТУ 14-001-00244676-03

Материал: сталь по ГОСТ 380-94, ГОСТ 1050-88

Технические требования по ГОСТ 13663-86

Примечание:

1. Длина труб от 4 до 12 м.
2. Отгрузка продукции производится по фактической/теоретической массе.

a	b	Толщина стенки s, мм									
		1,5	2,0	2,2	2,5	2,8	3,0	3,2	3,5	3,8	4,0
Теоретическая масса 1 погонного метра трубы, кг											
20	10	0,605	0,762	0,82	-	-	-	-	-	-	-
25	28	1,15	1,49	1,61	1,80	-	-	-	-	-	-
30	20	1,08	1,39	1,51	1,68	-	-	-	-	-	-
40	20	1,31	1,70	1,86	2,07	-	-	-	-	-	-
40	25	1,43	1,86	2,03	2,27	-	-	-	-	-	-
40	28	1,50	1,95	2,13	2,39	-	-	-	-	-	-
40	30	1,55	2,02	2,20	2,47	2,73	2,89	-	-	-	-
50	25	1,67	2,17	2,37	2,66	2,94	3,13	3,31	3,57	-	-
50	30	1,78	2,32	2,55	2,86	3,16	3,36	3,56	3,85	-	-
50	40	2,02	2,65	2,89	3,25	3,60	3,83	4,06	4,39	4,72	4,93
60	30	2,02	2,70	2,89	3,25	3,60	3,83	4,06	4,39	4,72	-
60	40	2,25	3,01	3,24	3,73	4,04	4,30	4,56	4,94	5,32	5,56
60	50	2,49	3,27	3,58	4,04	4,48	4,78	5,07	5,49	5,91	6,19
70	30	2,25	2,96	3,24	3,64	4,04	4,30	4,56	4,94	5,32	5,56
70	40	2,49	3,27	3,58	4,04	4,48	4,78	5,07	5,49	5,91	6,19
70	50	2,72	3,59	3,93	4,43	4,92	5,25	5,57	6,04	6,51	6,82
80	40	2,72	3,59	3,93	4,43	4,92	5,25	5,57	6,04	6,51	6,82
80	50	2,69	3,90	4,27	4,82	5,36	5,72	6,07	6,59	7,11	7,44
80	60	-	4,22	4,62	5,21	5,80	6,19	6,57	7,14	7,70	8,07
100	40	-	4,22	4,62	5,21	5,80	6,19	6,57	7,14	7,70	8,07
100	50	-	4,53	4,96	5,61	6,24	6,66	7,08	7,69	8,30	8,70
100	60	-	4,84	5,31	6,00	6,68	7,13	7,58	8,24	8,90	9,33
100	80	-	5,47	6,00	6,78	7,56	8,07	8,58	9,34	10,09	10,59
110	70	-	5,47	6,00	6,78	7,56	8,07	8,58	9,34	10,09	10,59
120	60	-	5,47	6,00	6,78	7,56	8,07	8,58	9,34	10,09	10,59
120	50	-	5,16	5,65	6,39	7,12	7,60	8,08	8,79	9,49	9,96
140	60	-	-	-	-	-	9,26	9,85	10,74	11,66	12,24

ТРУБА СТАЛЬНАЯ КВАДРАТНАЯ

ГОСТ 8639-82 | ТУ 14-001-00244676-88

Материал: сталь по ГОСТ 380-94, ГОСТ 1050-88

Технические требования по ГОСТ 13663-86

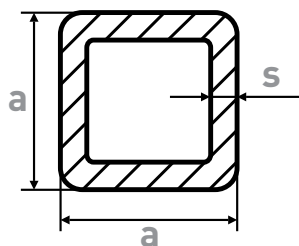

Примечание:

1. По дополнительному согласованию возможно изготовление труб из стали с пределом текучести до 400 Н/мм² и временным сопротивлением до 510 Н/мм.
2. Длина труб от 4 до 12 м.
3. Отгрузка продукции производится по фактической/теоретической массе.

Толщина стенки s , мм

a	1,5	2,0	2,2	2,5	2,8	3,0	3,2	3,5	3,8	4,0
---	-----	-----	-----	-----	-----	-----	-----	-----	-----	-----

Теоретическая масса 1 погонного метра трубы, кг

15	0,605	-	-	-	-	-	-	-	-	-
20	0,841	1,075	-	-	-	-	-	-	-	-
25	1,07	1,39	1,51	-	-	-	-	-	-	-
30	1,31	1,70	1,86	2,07	2,29	2,42	-	-	-	-
35	1,55	2,02	2,20	2,46	2,73	2,89	-	-	-	-
40	1,78	2,33	2,55	2,85	3,16	3,36	3,56	3,85	-	4,3
50	2,28	2,96	3,30	3,64	4,15	4,31	4,70	4,94	5,51	5,56
60	2,725	3,59	3,99	4,43	5,03	5,25	5,71	6,04	6,71	6,82
70	-	4,27	4,68	5,30	5,91	6,19	6,71	7,14	7,90	8,07
75	-	4,53	4,96	5,61	6,24	6,66	7,08	7,69	8,30	8,70
80	-	4,84	5,31	6,00	6,68	7,13	7,58	8,24	8,90	9,33
90	-	5,47	6,00	6,78	7,56	8,07	8,58	9,34	10,09	10,59
100	-	-	-	-	-	9,26	9,85	10,74	11,66	12,24

ТРУБА КВАДРАТНАЯ И ПРЯМОУГОЛЬНАЯ

EN 10219

Примечание:

1. По дополнительному согласованию возможно изготовление труб из стали с пределом текучести до 400 Н/мм² и временным сопротивлением до 510 Н/мм².
2. Длина труб от 4 до 12 м.
3. Отгрузка продукции производится по фактической/теоретической массе.

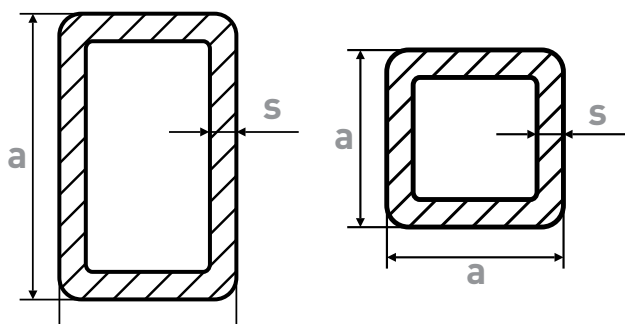

Толщина стенки s , мм

a	b	2,0	2,5	3,0	4,0
---	---	-----	-----	-----	-----

Теоретическая масса 1 погонного метра трубы, кг

30	30	1,68	2,03	2,36	-
40	20	1,68	2,03	2,36	-
60	60	3,56	4,39	5,16	6,71
80	40	3,56	4,39	5,19	6,71
80	60	4,19	5,17	6,13	7,97
80	80	-	-	7,07	9,22



ТРУБА ЭЛЕКТРОСВАРНАЯ

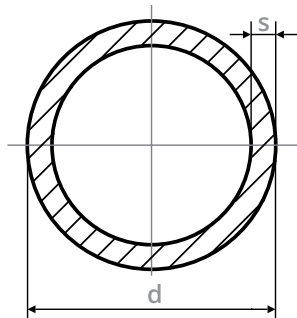

DIN EN 10220

Примечание:

1. По дополнительному согласованию возможно изготовление труб из стали с пределом текучести до 400 Н/мм² и временным сопротивлением до 510 Н/мм².
2. Длина труб от 4 до 12 м.
3. Отгрузка продукции производится по фактической/теоретической массе.

d, мм	Толщина стенки s, мм								
	1,6	1,8	2,0	2,3	2,6	2,9	3,2	3,6	4,0
	Теоретическая масса 1 погонного метра трубы, кг								
17,2	0,616	0,684	0,750	0,845	0,936	-	-	-	-
19,2	0,687	0,764	0,838	0,947	1,050	-	-	-	-
21,3	0,777	0,866	0,952	1,08	1,20	1,32	-	-	-
26,9	0,998	1,11	1,23	1,40	1,56	1,72	1,87	-	-
33,7	1,27	1,42	1,56	1,78	1,99	2,20	2,41	2,67	-
38,0	1,44	1,61	1,78	2,02	2,27	2,51	2,75	3,05	-
42,4	1,61	1,80	1,99	2,27	2,55	2,82	3,09	3,44	-
44,5	1,69	1,90	2,10	2,39	2,69	2,98	3,26	3,63	-
48,3	1,84	2,06	2,28	2,61	2,93	3,25	3,56	3,97	-
51,0	1,95	2,18	2,42	2,76	3,10	3,44	3,77	4,21	-
57,0	2,19	2,45	2,71	3,10	3,49	3,87	4,25	4,74	-
60,3	2,32	2,60	2,88	3,29	3,70	4,11	4,51	5,03	-
63,5	2,44	2,74	3,03	3,47	3,90	4,33	4,76	5,32	-
70,0	2,70	3,03	3,35	3,84	4,32	4,80	5,27	5,90	6,51
76,1	-	3,30	3,65	4,19	4,71	5,24	5,75	6,44	7,11
82,5	-	-	3,97	4,55	5,12	5,69	6,26	7,00	7,74
88,9	-	-	4,29	4,91	5,53	6,15	6,76	7,57	8,38
101,6	-	-	4,91	5,63	6,35	7,06	7,77	8,70	9,63
108,0	-	-	5,23	6,00	6,76	7,52	8,27	9,27	10,30
114,0	-	-	-	6,35	7,16	7,97	8,77	9,83	10,90

ТРУБА СТАЛЬНАЯ

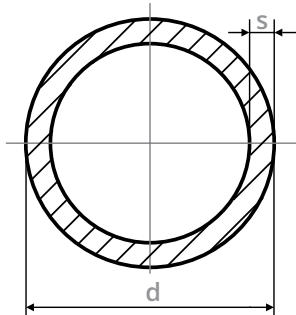

DIN EN 10255

Примечание:

1. Возможно изготовление труб из оцинкованного рулона.
2. Трубы по DIN 2440 можно изготавливать ТОЛЬКО в чёрном виде без маркировки через 1 метр знака изготовителя.
3. По дополнительному согласованию возможно изготовление труб из стали с пределом текучести до 400 Н/мм² и временным сопротивлением до 510 Н/мм².
4. Длина труб от 4 до 12 м.
5. Отгрузка продукции производится по фактической/теоретической массе.

Условный проход		Наружный диаметр, мм	d, max, мм	d, min, мм	Толщина стенки S, мм	Теор. масса 1 м.п. трубы, кг
дюйм	мм					
3/8	10	17,2	17,5	16,7	2,35	0,85
1/2	15	21,3	21,8	21,0	2,65	1,22
3/4	20	26,9	27,3	26,5	2,65	1,58
1	25	33,7	34,2	33,3	3,25	2,44
1 ¼	32	42,4	42,9	42,0	3,25	3,14
1 ½	40	48,3	48,8	47,9	3,25	3,61
2	50	60,3	60,8	59,7	3,65	5,10
2 ½	65	76,1	76,6	75,3	3,65	6,51
3	80	88,9	89,5	88,0	4,05	8,47

ТРУБА КРУГЛАЯ

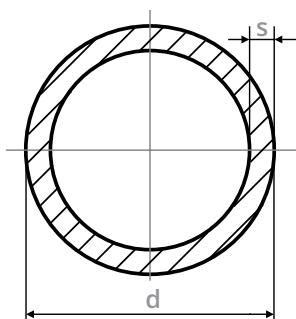

EN 10219

Примечание:

1. По дополнительному согласованию возможно изготовление труб из стали с пределом текучести до 400 Н/мм² и временным сопротивлением до 510 Н/мм².
2. Длина труб от 4 до 12 м.
3. Отгрузка продукции производится по фактической/теоретической массе.

d, мм	Толщина стенки s, мм			
	2,0	2,5	3,0	4,0
	Теоретическая масса 1 погонного метра трубы, кг			
21,3	0,95	1,16	1,35	-
27,0	1,23	1,50	1,77	-
33,7	1,56	1,92	2,27	-
42,4	1,99	2,46	2,91	-
48,3	2,28	2,82	3,35	4,37
60,3	2,88	3,56	4,24	5,55
76,1	3,65	4,54	5,41	7,11
88,9	4,29	5,33	6,36	8,38
101,6	4,91	6,11	7,29	9,63
114,3	-	6,89	8,23	10,90

ТРУБЫ ЭЛЕМЕНТЫ ДЛЯ ПРОИЗВОДСТВА СИСТЕМ ЩИТОВОЙ ОПАЛУБКИ

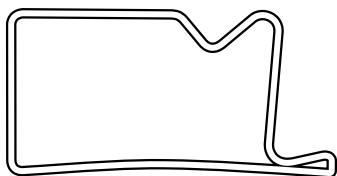

СТРОИТЕЛЬНЫЙ ПРОФИЛЬ

№ п/п	Толщина, мм	Теоретическая масса 1 погонного метра профиля, кг
1	2,5	7,37
2	2,8	8,244

Высокоточные стальные профили для производства щитовой опалубки - оптимальные весовые показатели при высокой жесткости и прочности.

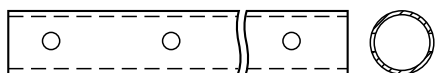

ПЕРФОРИРОВАННАЯ ТРУБА

№ п/п	Д	Теоретическая масса 1 погонного метра профиля, кг
1	51x2,5	2,91
2	51x2,3	2,79

ТРУБА ТРЕУГОЛЬНАЯ РАВНОСТОРОННЯЯ

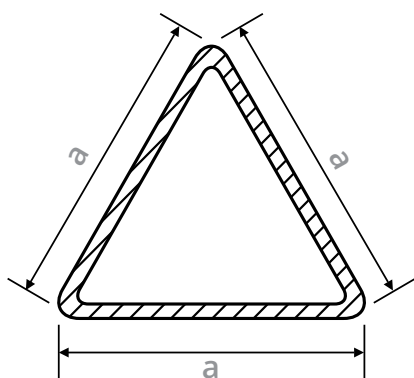

Примечание:

1. По дополнительному согласованию возможно изготовление труб из стали с пределом текучести до 400 Н/мм² и временным сопротивлением до 510 Н/мм².
2. Длина труб от 4 до 12 м.
3. Отгрузка продукции производится по фактической/теоретической массе.

Толщина стенки s , мм

a

1,5	2,0	2,5	3,0	3,5	4,0
-----	-----	-----	-----	-----	-----

Теоретическая масса 1 погонного метра трубы, кг

60x60x60	2,16	2,86	3,55	4,22	4,88	5,20
90x90x90	3,40	4,29	5,33	6,36	7,38	8,38

УГОЛКИ ХОЛОДНОГНУТЫЕ РАВНОПОЛОЧНЫЕ

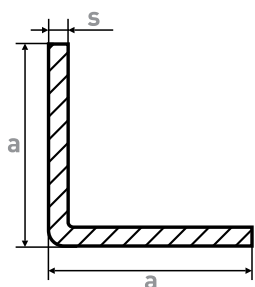

ГОСТ 19772-93 | ТУ 14-001-00244676-03

Материал: сталь по ГОСТ 380-94, ГОСТ 1050-88

Примечание:

1. По дополнительному согласованию возможно изготовление любого размера уголка от 20x20 до 100x100 мм с толщиной стенки от 1,5 до 3,5 мм. в любом сочетании: например 23x23, 58x58, 99x99.
 2. Длина до 12 м.
 3. Отгрузка продукции производится по фактической/теоретической массе.
- Нет : 20x20 -1,5- 0,44 кг/м;
 20x20-2,0-0,57кг/м;
 20x20-2,5-0,69кг/м;
 20x20-3,0-0,80кг/м.

Таблица основных размеров (теоретические массы указаны ориентировочно и могут меняться в зависимости от радиусов внутреннего закругления и закругления полки).

№ п/п	Размеры профиля, мм			Масса 1 м.п., кг	№ п/п	Размеры профиля, мм			Масса 1 м.п., кг
	a, b	R, не более	S			a, b	R, не более	S	
1	30	2,3	1,5	0,689	9	65	2,3	1,5	1,513
		3,0	2,0	0,911			3,0	2,0	2,01
		3,0	2,5	1,128			3,0	2,5	2,502
		4,0	3,0	1,36			4,0	3,0	2,991
2	35	2,3	1,5	0,807	10	70	2,3	1,5	1,631
		3,0	2,0	1,068			3,0	2,0	2,167
		3,0	2,5	1,325			3,0	2,5	2,698
		4,0	3,0	1,6			4,0	3,0	3,226
3	36	2,3	1,5	0,83	11	75	2,3	1,5	1,749
		3,0	2,0	1,099			3,0	2,0	2,324
		3,0	2,5	1,364			3,0	2,5	2,895
		4,0	3,0	1,625			4,0	3,0	3,462
4	40	2,3	1,5	0,924	12	80	2,3	1,5	1,866
		3,0	2,0	1,225			3,0	2,0	2,481
		3,0	2,5	1,521			3,0	2,5	3,091
		4,0	3,0	1,85			4,0	3,0	3,697
5	45	2,3	1,5	1,042	13	85	2,3	1,5	1,984
		3,0	2,0	1,382			3,0	2,0	2,638
		3,0	2,5	1,717			3,0	2,5	3,287
		4,0	3,0	2,08			4,0	3,0	3,933
6	50	2,3	1,5	1,16	14	90	2,3	1,5	2,102
		3,0	2,0	1,539			3,0	2,0	2,795
		3,0	2,5	1,913			3,0	2,5	3,483
		4,0	3,0	2,32			4,0	3,0	4,168
7	55	2,3	1,5	1,278	15	95	2,3	1,5	2,22
		3,0	2,0	1,696			3,0	2,0	2,952
		3,0	2,5	2,11			3,0	2,5	3,68
		4,0	3,0	2,52			4,0	3,0	4,404
8	60	2,3	1,5	1,395	16	100	2,3	1,5	2,337
		3,0	2,0	1,853			3,0	2,0	3,109
		3,0	2,5	2,306			3,0	2,5	3,876
		4,0	3,0	2,755			4,0	3,0	4,639

УГОЛКИ ХОЛОДНОГНУТЫЕ НЕРАВНОПОЛОЧНЫЕ

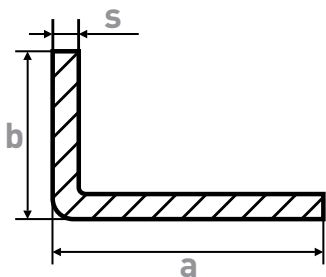

ГОСТ 19772-93 | ТУ 14-001-00244676-03

Материал: сталь по ГОСТ 380-94, ГОСТ 1050-88

Примечание:

1. По дополнительному согласованию возможно изготовление любого размера уголка от 20x20 до 100x100 мм с толщиной стенки от 1,5 до 3,5 мм. в любом сочетании: например 20x23, 42x58, 100x99.
2. Длина до 12 м.
3. Отгрузка продукции производится по фактической/теоретической массе.

Таблица основных размеров (теоретические массы указаны ориентировочно и могут меняться в зависимости от радиусов внутреннего закругления и закругления полки).

№ п/п	Размеры профиля, мм				Теоретическая масса 1 погонного метра профиля, кг
	a	b	R, не более	s	
1	20	25	2,3	1,5	0,512
2	32	20	4,0	3,0	1,17
3	45	28	4,0	3,0	1,68
4	45	28	5,0	3,5	1,9
5	50	25	3,0	2,0	1,146
6	50	30	3,0	2,0	1,225
7	50	30	4,0	3,0	1,813
8	50	32	4,0	3,0	1,9
9	50	32	5,0	3,5	2,157
10	90	70	4,0	3,0	3,697

ШВЕЛЛЕРА ХОЛОДНОГНУТЫЕ НЕРАВНОПОЛОЧНЫЕ

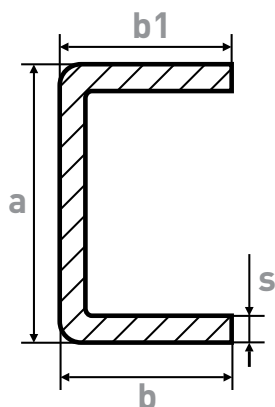

ГОСТ 8281-80 | ТУ 14-001-00244676-03

Материал: сталь по ГОСТ 380-94, ГОСТ 1050-88

Примечание:

1. Длина до 12 м.
2. Отгрузка продукции производится по фактической/теоретической массе.
3. Возможно изготовление профилей из ОЦИНКОВАННОЙ СТАЛИ и по чертежам заказчика.
4. Основной размер основания а равен: 25; 30; 31; 34; 40; 41; 50; 60; 65; 70; 90; 100; 120 мм.
5. Полки b и b1 могут варьироваться от 20 до 50 мм.

Теоретические массы указаны ориентировочно и могут меняться в зависимости от радиусов внутреннего закругления и закругления полки.

№ п/п	Размеры профиля, мм					Теоретическая масса 1 погонного метра профиля, кг
	a	b	b1	R, не более	s	
1	17	18	8	3,0	2,0	0,612
2	22	16	8	3,0	2,0	0,659
3	40	20	10	3,0	2,0	1,036

ШВЕЛЛЕРА ХОЛОДНОГНУТЫЕ РАВНОПОЛОЧНЫЕ

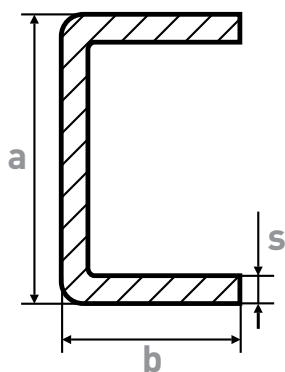

ГОСТ 8278-83 | ТУ 14-001-00244676-03

Материал: сталь по ГОСТ 380-94, ГОСТ 1050-88

Примечание:

1. Длина до 12 м.
2. Отгрузка продукции производится по фактической/теоретической массе.
3. Возможно изготовление профилей из ОЦИНКОВАННОЙ СТАЛИ и по чертежам заказчика.
4. Основной размер основания a равен: 25; 30; 31; 34; 40; 41; 50; 60; 65; 70; 90; 100; 120 мм.
5. Полки b и b_1 могут варьироваться от 20 до 50 мм.

Теоретические массы указаны ориентировочно и могут меняться в зависимости от радиусов внутреннего закругления и закругления полок.

№ п/п	Размеры профиля, мм				Теоретическая масса 1 погонного метра профиля, кг
	a	b	R, не более	s	
1	25,0	15,0	3,0	2,0	0,801
2	40,0	42,5	4,0	2,5	2,355
3	65,0	35,0	5,0	3,0	3,038
4	70,0	30,0	3,0	2,0	1,92
5	70,0	40,0	4,0	2,5	2,846
6	90,0	45,0	5,0	3,0	4,098
7	100,0	50,0	5,0	3,0	4,47
8	30,0	39,5	2,3	1,5	1,248
9	30,0	15,0	2,3	1,5	0,671
10	23,0	12,5	2,3	1,5	0,53
11	34,0	26,0	2,3	1,5	0,977
12	34,0	36,0	2,3	1,5	1,213
13	40,0	25,0	3,0	2,0	1,35
14	40,0	27,0	3,0	2,0	1,413
15	40,0	40,0	3,0	2,0	1,77
16	41,0	49,0	2,3	1,5	1,601
17	41,0	30,0	2,3	1,5	1,154
18	60,0	32,0	4,0	2,5	2,335
19	60,0	32,0	3,0	2,0	1,884
20	60,0	40,0	3,0	2,0	2,08
21	70,0	25,0	3,0	2,0	1,821
22	100,0	50,0	4,0	2,5	3,827



Z-ОБРАЗНЫЕ ХОЛОДНОГНУТЫЕ ПРОФИЛИ

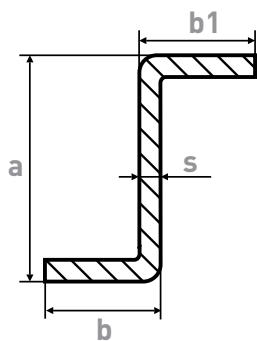

ГОСТ 13229-78 | ТУ 14-001-00244676-03

Материал: сталь по ГОСТ 380-94, ГОСТ 1050-88

Примечание:

1. Длина до 12 м.
2. Отгрузка продукции производится по фактической/теоретической массе.
3. Возможно изготовление профилей из ОЦИНКОВАННОЙ СТАЛИ и по чертежам заказчика.

Теоретические массы указаны ориентировочно и могут меняться в зависимости от радиусов внутреннего закругления и закругления полков

№ п/п	Размеры профиля, мм					Теоретическая масса 1 погонного метра профиля, кг
	a	b	b1	R, не более	s	
1	90	45	45	5,0	3,0	4,098
2	100	50	50	5,0	3,5	5,14
3	120	50	50	5,0	2,5	4,12
4	140	50	50	5,0	2,5	4,51

ЖЕЛОБООБРАЗНЫЕ ХОЛОДНОГНУТЫЕ ПРОФИЛИ

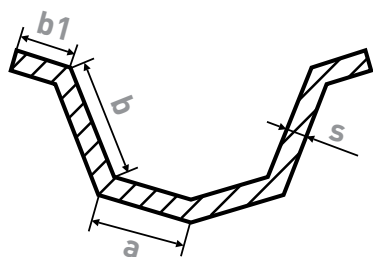

ТУ 14-001-00244676-03

Материал: сталь по ГОСТ 380-94, ГОСТ 1050-88

Примечание:

1. Длина до 12 м.
2. Отгрузка продукции производится по фактической/теоретической массе.
3. Возможно изготовление профилей из ОЦИНКОВАННОЙ СТАЛИ и по чертежам заказчика.

№ п/п	Размеры профиля, мм					Теоретическая масса 1 погонного метра профиля, кг
	a	b	b1	R, не более	s	
1	61,0	64,0	-	5,0	3,0	5,79
2	59,8	66,8	16,2	5,0	3,0	6,55
3	73,0	61,93	16,2	5,0	3,0	7,41

С-ОБРАЗНЫЕ ХОЛОДНОГНУТЫЕ ПРОФИЛИ

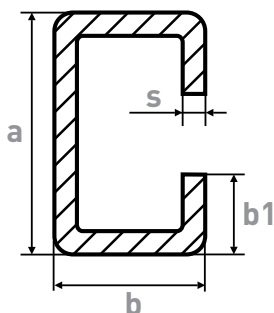

ГОСТ 8282-83 | ТУ 14-001-00244676-03

Материал: сталь по ГОСТ 380-94, ГОСТ 1050-88

Примечание:

1. Длина до 12 м.
2. Отгрузка продукции производится по фактической/теоретической массе.
3. Возможно изготовление профилей из ОЦИНКОВАННОЙ СТАЛИ и по чертежам заказчика.
4. Изготовление от 1,5 до 2,5 мм.

№ п/п	Размеры профиля, мм					Теоретическая масса 1 погонного метра профиля, кг
	a	b	b1	R, не более	s	
1	40	40	10	3,8	2,5	2,38
2	50	25	10	3,8	2,5	1,99
3	30	41,4	15	3,8	1,5	1,56

ПРИГЛАШАЕМ К СОТРУДНИЧЕСТВУ

Осуществляем доставку любым видом транспорта



Схема проезда ООО «АГРИСОВГАЗ»

г. Малоярославец, ул. Мирная, 3

- 1 - Первая площадка (алюминиевый профиль)
- 2 - Вторая площадка (завод стальных труб и профилей)



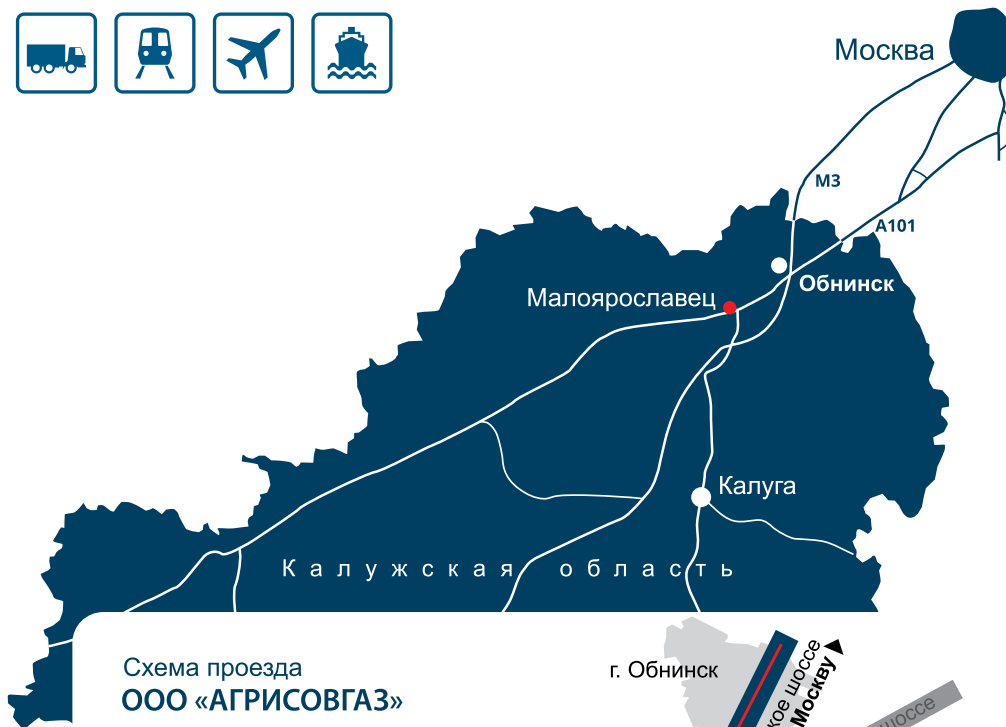

ООО «АГРИСОВГАЗ»
249092, Калужская область,
Малоярославец, ул. Мирная, 3
Телефон: +7 (800) 302-10-35
Телефон: +7 (495) 647-04-44 (добавочный 4003, 4004, 4005, 4006)

Эл. почта: steeltubes@agrisovgaz.ru
www.agrisovgaz.ru